

KULLANMA KILAVUZU

Bulasik Makinesi

DDW 5 AS

DOMINOX

1/ KULLANICININ DİKKAT ETMESİ GEREKEN KONULAR	
• Güvenlik Talimatı _____	4
• Çevrenin korunması _____	4
• Ekonomik, çevre dostu yıkama _____	5
2/ CİHAZINIZIN TANIMI	
• Bulaşık makinesinin genel tanımı _____	6
• Kontrol panelinizi tanıyınız _____	7
3/ BİLGİ	
• Su sertliği _____	8
4/ MAKİNEYİ İLK DEFA KULLANMADAN ÖNCE NELER YAPILMALI	
• Su sertliğini ölçün ve deterjanı seçin _____	9
• Zorluk tablosu _____	9
5/ DETERJAN ÜRÜNLERİ VE SU YUMUŞATMA AYARI	
• Klasik ürünler için _____	10
• Çok işlevli ürünler için _____	11
6/ TEMİZLEME TUZUNUN KONULMASI _____	12
7/ DURULAMA ÜRÜNÜNÜN KONULMASI _____	13
8/ BULAŞIK MAKİNESİNİZİN EKİPMANLARI	
• Alt sepet _____	14
• Üst sepet _____	15
• Çatal-Kaşık Sepeti _____	16
9/ BULAŞIK MAKİNESİNİZİN GÜVENLİK SİSTEMLERİ _____	17
10/ YIKAMA PROGRAMLARI TABLOSU _____	18
11/ PROGRAMLAMA _____	20
12/ CİHAZINIZIN TEMİZLENMESİ	
• Artık filtrelerinin temizlenmesi _____	21
13/ ÇALIŞIRKEN ANORMAL DURUMLARLA KARŞILAŞIRSANIZ _____	23
14/ SATIŞ SONRASI HİZMETLER _____	28
15/ LABORATUAR TEST TALİMATI _____	29

**Önemli:**

Bu kullanma kılavuzunu, bulaşık makinenizin bir ekipmanı olarak muhafaza ediniz. Cihazınızı satar veya üçüncü şahıslara devrederseniz, bu kılavuzu da kesinlikle makineyle birlikte teslim ediniz. Lütfen cihazınızı kurmadan ve kullanmadan önce, bu kılavuzdaki bilgileri eksiksiz öğreniniz. Verilen bilgilerin tümü; sizin ve çevrenizdeki insanların güvenliği açısından çok önemlidir.

• GÜVENLİK TALİMATLARI**• Kurulum**

- Cihazınızı teslim aldığınız zaman, derhal ambalajını açınız veya açtırınız. Nakliye sırasında herhangi bir hasar meydana gelip gelmediğini kontrol ediniz. Herhangi bir çekinceniz veya itirazınız varsa; bir sureti sizde kalacak olan irsaliyeye not ediniz. Hasarlı bir makineyi asla bağlamayınız veya bağlatmayınız. Cihazınız hasarlı ise, lütfen derhal bayinize başvurunuz.
- Makinenizi bağlamadan önce; lütfen Kullanma Kılavuzunda verilen bilgileri eksiksiz olarak öğreniniz.
- Kurulum işlemi devam ettiği müddetçe, kesinlikle makinenin fişi prize takılmamalıdır.
- Cihazınızın elektrik bağlantıları ile ilgili olarak kimlik plâkasında belirtilen besleme voltaj talepleri, tam olarak yerine getirilmelidir.
- Bulaşık makinenizin kurulumu tamamlandığı zaman, fiş ve prizin kolayca erişilebilir durumda kalması şarttır.
- Cihazın niteliklerini değiştirmeye hiçbir biçimde teşebbüs etmeyiniz. Böyle bir işlem, sizin açınızdan büyük tehlikeler yaratır.
- Kurulumda herhangi bir değişiklik yapmak gerekirse; her türlü elektrik ile su tesisatı tadilatının, bu konularda uzman elektrikçi ve tesisatçılara yaptırılması şarttır.
- Cihazınız, evde ve normal koşullar altında kullanılmak üzere tasarlanmıştır. Cihazınızı, bu tasarım amacı dışında kalan ticaret ya da sanayi ortamlarında kullanmayınız.
- Bulaşık makinesinin dış yüzeyleri, hiçbir koşul altında delinmemelidir.

• Çocukların Güvenliği

- Bu cihaz, sadece yetişkin insanlar tarafından kullanılmalıdır. Çocukların cihaza dokunmaması ve onun bir oyuncak olmadığını öğrenmelerini sağlayınız. Çocukların cihaz kumanda düğmeleri ile oynamadığından emin olunuz.
- Makine çalışırken, çocuklarınızı uzak tutunuz.
- Deterjanlar, tahriş edici ve aşındırıcı maddeler içerirler. Bu tür ürünlerin göz, ağız ve gırtlakta çürütücü etkisi vardır. Yutulmaları durumunda büyük tehlikelere yol açarlar. Cildinize veya gözlerinize temas etmesinden kaçınınız. Yıkama işlemi sona erdiği zaman, cihaz deterjan kabının tamamen boşaldığından emin olunuz.
- Deterjan kutularını çocukların erişemeyeceği yerlerde muhafaza ediniz ve makinenin deterjanını; tam yıkama işlemi başlatılacağı sırada koyunuz.
- Bulaşık makinenizdeki su içme suyu değildir ve kapağı açıkken çocukları makineden uzak tutma gereğinin temel koşullarından birisi budur.
- Çocuklarınızın açık kapak üzerinde oynamasına veya oturmasına kesinlikle izin vermeyiniz.
- Cihazınızın ambalajını açtıktan sonra, ambalaj malzemelerini çocukların erişemeyeceği bir yere kaldırınız.
- Çocuklar açısından tehlikeli oldukları için, bütün ambalaj malzemelerini (örneğin plastik torbaları, polistren (köpük) malzemeleri); çocukların erişemeyeceği yerlerde muhafaza ediniz: Boğulma tehlikesi vardır!

• Kullanma

- Sadece bulaşık makineniz için hazırlanmış özel ürünleri (su yumuşatma tuzları, deterjan, durulama ve parlatma maddeleri) kullanınız.
- Kesinlikle zorunlu bir durum olmadığı takdirde çalışan bulaşık makinesinin kapağını açmayınız ve özellikle kurutma evresinde kapağın açılmasıyla dışarıya çıkacak buharın ağır yanıklara yol açabileceğini unutmayınız. Makinenize bir güvenlik sistemi takılmıştır ve çalışırken kapak açıldığı takdirde; makine derhal durur.

- Patlamaya yol açacakları için; kimyasal çözücü maddeleri (solventler) asla makinenizde kullanmayınız!
- Bulaşıklarınızı koyduktan veya çıkarttıktan sonra, daima makinenizin kapağını kapatınız.
- Açık olduğu zaman makinenizin kapağına yaslanmayınız veya üzerine oturmayınız.
- Program sona erdikten sonra cihazınızın fişini prizden çıkartınız ve musluğu kapatınız.
- Üzerinde herhangi bir teknik çalışma yapmadan önce, daima makinenizin fişini prizden çıkartınız.
- Makinenizin sıcaklık nedeniyle hasar görmemesi için; fırınınızın veya diğer ısı yayan cihazların çok yakınına yerleştirilmemesine dikkat ediniz.
- Bulaşık makinesinde yıkanabilirlik sertifikası olmayan hiçbir nesneyi makinenize koymayınız.
- Herhangi bir malzemeyi yıkama programı tamamlanmadan önce makineden çıkartmak durumunda kalırsanız; artık yıkama maddelerinin temizlenmesi için çok iyi biçimde çalkalayınız.
- Makineniz arızalanırsa; asla tamire teşebbüs etmeyiniz. Uzman olmayan kişilerin yapacağı işlemler; makinenizde ağır hasara veya kontrol edilemez hale gelmesine yol açar.

• ÇEVRENİN KORUNMASI

Bu cihazın ambalajlanmasında, geri dönüştürülebilir malzeme kullanılmıştır. Lütfen bu amaçla kurulmuş merkezlerden yardım talep ederek malzemelerin geri dönüştürülmesine ve çevrenin korunmasına yardımcı olunuz.

Ayrıca, makinenizin kendisi de çok büyük ölçüde geri dönüştürülebilir malzeme içerir. Kullanılmış cihazların diğer atıklarla karıştırılmamasının gerektiğini belirten bir etiket taşır. Bu yöntemle geri dönüştürme işlemleri cihazınızın üreticisi tarafından ve 2002/96/EC sayılı Avrupa Birliği Elektrikli / Elektronik Ekipman Atıkları Yönetmeliğine uygun olarak; mümkün olan en iyi biçimde gerçekleştirilir. Evinize en yakın kullanılmış cihaz toplanma noktalarını öğrenmek için, belediyeye veya bayinize başvurunuz. Çevrenin korunmasında, kendinize düşen görevi yerine getirdiğiniz için çok teşekkür ederiz.



• EKOKOMİK, ÇEVRE DOSTU YIKAMA

- Bulaşıklarınızdaki yemek artıklarını (kemikler, çekirdekler vs.) temizleyiniz.
- Elde ön yıkamaya gerek yoktur (sadece su ve zaman kaybına yol açar).
- Ekonomik ve çevre dostu bir yıkama işlemi gerçekleştirmek için, bulaşık makinenizin yeteneklerinden yararlanınız.
- Daima bulaşıklarınızın cinsine ve kirlilik derecesine uygun bir program seçiniz..
- Fazla deterjan, tuz ve parlaticı koymaktan kaçınınız. Bu kılavuzdaki tavsiyeler (9; 0 ve 11. sayfalar) ile kullandığınız ürünlerin kutularındaki talimata uyunuz.
- Su yumuşatıcının doğru ayarlandığından (10. sayfaya bakınız) emin olunuz.

• BULAŞIK MAKİNESİNİN GENEL TANIMI

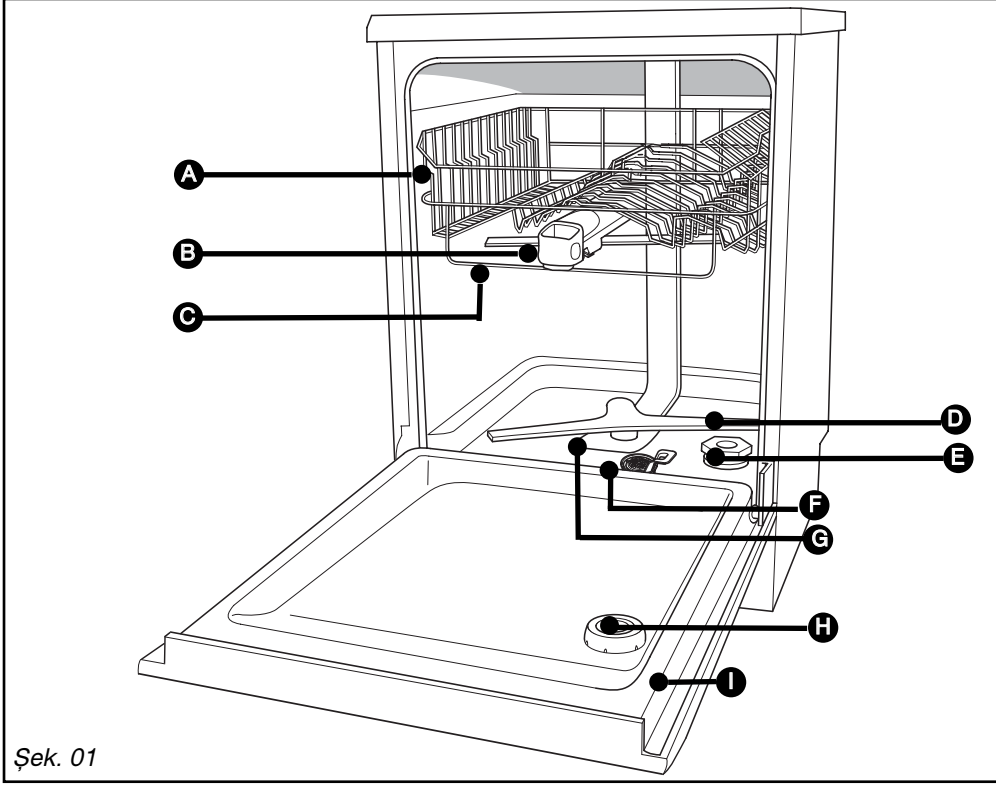

Şek. 01

- | | |
|---|---|
| A Üst sepet | F Artık filtresi |
| B Deterjan haznesi | G Ana filtre |
| C Anti blokaj çubuğu | H Parlaticı haznesi |
| D Alt yıkama (su püskürtme) kolu | I Bilgi Plakası (Satış sonrası hizmet bilgileri) |
| E Tuz kutusu | |

**Bilgi :**

Bu kullanma kılavuzu, birkaç farklı modele aittir. Bu kılavuzda verilen bilgiler ile sizin makineniz arasında; ayrıntılar ve ekipmanlar açısından küçük farklar bulunabilir.

• KONTROL PANELİNİZİ TANIYINIZ

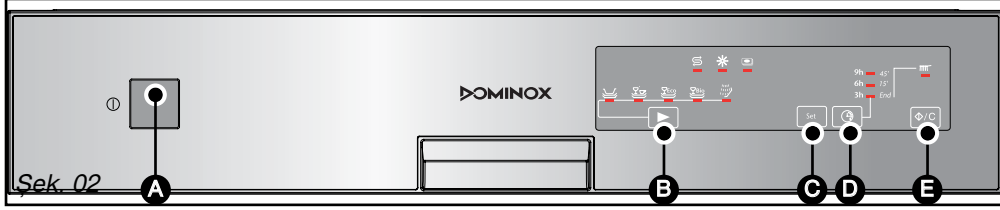

A On/Off (Açık/Kapalı)

Bulaşık makinenizi çalıştırmak için bu düğmeye basın, lamba yanar.

B (Program seçici):

Program seçmek için bu düğmeye basın.

C Gösterge lambaları:

- Su yumuşatıcısını ayarlar.
(Bkz. 5/ Deterjanlar ve su yumuşatıcısını ayarlama).

D (Gecikmeli çalıştırma) ile yıkama seçimi:

Bu düğmeye basarak programı 3, 6 ya da 9 saat gecikmeli çalıştırabilirsiniz.

E Start/C (Başlat/C):

Programınızı başlatmak için bu düğmeye basın.

Bir hata yaptıysanız çalışırken seçimi ya da programı iptal etmek için bu düğmeyi 3 saniye kadar basılı tutun.

S (Tuz)

yandığında makine tuzunun azaldığını gösterir.

***** Parlaticı :

yandığında durulama ürününün azaldığını gösterir

☐ (Çoklu fonksiyonlu ürünler):

yandığında "4/1" özelliğinin devrede olduğunu ve çoklu fonksiyon tableti kullanılırsa programların otomatik ayarlanacağını

▮▮▮▮ Program devam ediyor Kalan süre: 45' - 15' End (Son): Program sonu.

Bilgi :

"Açma/Kapatma" düğmesi dışında kalan düğmelere basıldığı; kısa bir sesli sinyal ile onaylanır.



Önemli:

Bulaşık makinenizin leke bırakmadan-kusursuz ve mükemmel bir yıkama sonucuna ulaşabilmesi için; temizleme tuzunu kullanma su yumuşatma sisteminden de yararlanarak, makinenizi doğru bir biçimde ayarlamanız şarttır.

• SU SERTLİĞİ

• **Kireç**, topraktan çıkan ve madeni tuzları çeren memba sularında bulunan bazı metaller, genelde kireç olarak nitelenen oluşumu meydana getirirler. Bu oluşum, yıkamak için kullanılan deterjanın verimini düşürür, bulaşık makinesinin tortu ve kireçle kaplanmasına yol açar, yıkanan kaplar üzerinde beyaz lekeler bırakır.

Sudaki kireç miktarı arttıkça, suyun "sertlik" olarak belirlenen niteliği de artar.

Daima kendi kentinizdeki su sertlik derecesine uygun olan ürünleri kullanın.

Birkaç tip arasından en uygun ürün nasıl seçilir?

Mükemmel bir sonuç elde, etmek için, tercihen klâsik ürünlerin bileşimini kullanın:

- ① Bulaşıkları mükemmel bir biçimde temizlemek için **bulaşık deterjanından** (toz, sıvı veya tablet) yararlanın.
- ② Bulaşık makinenizin suyu gereken şekilde yumuşatması ve doğru çalışabilmesi için **temizleme tuzu**.
- ③ Kurutmaya yardımcı olması ve sudamlıklarının bıraktığı lekelerin giderilmesi için **parlatıcı**.



Önemli

Asla sıvı deterjan kullanmayın.

Sadece belirli su sertliği koşullarında ve 25° F 'den daha az olansıcaklıklarda çok amaçlı ürünlerin kullanılması, parlatıcı ile tuz kullanılmasının gereksiz kılabilir.

- **"İkisi bir arada" ürünler**, deterjan ile parlatıcı veya tuz olarak görev yapan maddeler içerirler.
- **"Üçü bir arada" ürünler**, deterjan ile parlatıcı ve tuz olarak görev yapan maddeler içerirler.
- **"Dördü bir arada" ürünler**, düşük kaliteli camların aşınmasını ve/veya paslanmaz çelik malzemenin oksitlenmesini önlemek için gereken bazı katkıları da içerirler.



Önemli :

Bu tür çok amaçlı ürünleri kullanırken; daima ambalajın üzerinde belirtilen talimatı uygulayın ve talep edilen önlemleri alın.



Bilgi :

Herhangi bir kuşku duyarsanız veya yıkama programı sonunda bulaşıklarınız fazla ıslak kalıyorsa ya da üzerlerinde kireçli lekeler görülüyorsa; deterjan üreticisine başvurun.

• SU SERTLİĞİNİ ÖLÇÜN VE DETERJAN TİPİNİ SEÇİN: KLASİK VEYA ÇOK İŞLEVLİ

Öncelikle test çubuklarından yararlanarak tek ve basit bir uygulama ile kullandığınız suyun sertlik derecesini ölçün. Test çubukları bulaşık makinenizle birlikte verilir veya yörenizdeki su sertliğini, su dağıtım kuruluşunun yetkililerinden öğrenebilirsiniz.

- Musluğu açın ve suyun birkaç dakika akmasını bekleyin.
- Bardağı suyla doldurun.
- Test çubuğunu muhafazasından çıkartın ve bardağa daldırarak 3 saniye tutun.
- 1 dakika bekleyin, çubuğu silkeleyin ve suyunuzun hangi sertlikte olduğunu anlamak için, çubuğun rengini kontrol edin.



• ZORLUK TABLOSU

Test çubuğu	□□□□□	■□□□□	■□□□□	■□□□□	■□□□□	■□□□□
Su Sertliği	0-10°F	10-25°F	25-40°F	40-55°F	55-70°F	> 70°F
Su	Yumuşak	Az sert	Az sert	Sert	Sert	Çok sert
Yumuşatma ve tuz kullanma	İsteğe bağlı	Klasik ürünler kullanılıyorsa, şarttır	Klasik ürünler kullanılıyorsa, şarttır	Gerekli	Gerekli	Gerekli

Klasik ürünlerin kullanılması mümkündür. ①	Sadece klasik ürünleri kullanın. ①
<p>① [P ou L] + S + R</p> <p>veya ② çok işlevli ürünler</p> <p>② </p>	<p>① [P veya L] + S + R</p>

① Klâsik ürünler:

P : Toz deterjan ya da L: Sıvı deterjan + S: Temizleme Ruhu + R: Parlatıcı

② Çok işlevli ürünler: "Çok işlevli" tabletler.

• GELENEKSEL ÜRÜNLER İÇİN

Geleneksel ürünleri kullanmanız için makineniz özel olarak ayarlanmalıdır.

• **Kontrol panelinde su yumuşatıcısını ayarlamak için aşağıdakileri uygulayın:**

- Bu ayarlama “SET” (“AYAR”) düğmesiyle yapılır ; düğmeyi basılı tutarak menüye ulaşın; program ve gecikmeli çalıştırma lambaları yanar.
- Yumuşatıcı ayarı, program lambalarında gözüktür.
- Bu ayarı değiştirmek için (su sertliğine bağlı olarak) düğmeye basın. ▶
- Test seridinde gösterilen değerlere göre lütfen aşağıdaki tabloya bakın.
- “SET” (“AYAR”) düğmesine basmadan tercihiniz otomatik olarak 10 saniye sonra onaylanır.
- “SET” (“AYAR”) düğmesine basınca da ayarlama onaylanır.

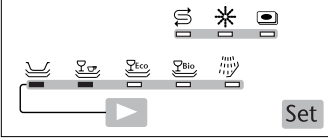

Test seridi	Sertlik	Yumuşatıcı ayarı
□□□□□	0-10°F	
■□□□□	10-18°F	
■□□□□	18-25°F	
■□□□□	25-40°F	
■□□□□	40-55°F	
■□□□□	55-70°F	
■□□□□	> 70°F	

⚠️ Önemli notlar:
Çoklu fonksiyonlu ürünleri kullanırken 25°F altındaki sertlik ayarında (“4 in 1” lambası yanar ya da yanıp söner), “4 in 1” tercihli ayardan (isteğe bağlı) tam verim almak için önümüzdeki sayfadaki tabloya bakın.

Lamba yanmıyor □
 Lamba devamlı yanıyo ■
 Lamba yanıp söniyor

⚠️ Önemli :

Su yumuşaklığının doğru bir biçimde ayarlanması çok önemlidir.

- Ayar çok düşük olursa, kireç lekelerinin kalması ihtimali ortaya çıkar.

- Ayar çok yüksek olursa, cam eşyaların puslanma tehlikesi ortaya çıkar.

Evinizi taşırırsanız, su yumuşatıcı ayarını yeniden yapın.

• Klâsik tabletler

Çok amaçlı olmayan tabletleri, harici bölmeye yerleştirin. (Çizim 04) Veya en iyi sonucu elde etmek için, dağıtıcı çekmecesi dışarı çekin ve tableti buraya yerleştirin. (Çizim 05)

• Toz veya sıvı dağıtıcı çekmecesini (Çizim (Fig 03))

Çekmeceyi az kirli bulaşıklar için en az asgari seviye işaretine kadar, çok kirli bulaşıklar için ise azami seviye işaretine kadar doldurun. Bulaşıklar aşırı derecede kirli ya da ön yıkamalı program seçilmiş ise, programlar tablosuna uygun olarak, fazladan 5 gram (bir tatlı kaşığı) deterjan koymayı tavsiye ederiz.

⚠️ Önemli :

Bu ürünleri daima kuru ve çocukların ulaşması mümkün olmayan yerlerde muhafaza edin. Sadece bulaşık makineleri için özel olarak üretilmiş ürünleri kullanın.

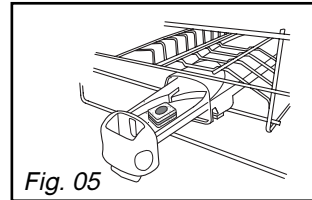
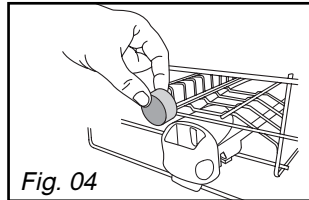
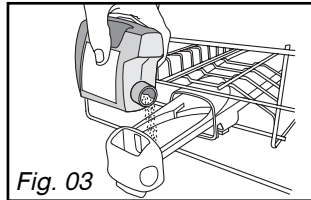

• **ÇOKLU FONKSİYONLU ÜRÜNLER İÇİN (SU SERTLİĞİ < 25°F)**

Su sertliği < 25°F altında ise makineniz otomatik olarak çoklu fonksiyonlu ürünlerin kullanımına uyum sağlar.

• **Su yumuşatıcısını ayarlayın.**

- Bu ayarlama “SET” (“AYAR”) düğmesiyle yapılır ; düğmeyi basılı tutarak menüye ulaşın; program ve gecikmeli çalıştırma lambaları yanar.
- Yumuşatıcı ayarı, program lambalarında gözükür.
- Çoklu fonksiyon tabletini kullanmak için, bu ayarı değiştirmeniz gerekebilir. Bu ayarı değiştirmek için, su sertliğiyle eşleşen doğru seçim gelene kadar seçim düğmesine birkaç kez basın. ▶

• **“Multi-purpose products” (“Çoklu fonksiyonlu ürünler”) (isteğe bağlı) ayarını yapın.** 

- “Multi-purpose products” (“Çoklu fonksiyonlu ürünler”) lambası yanana kadar “SET” (“AYAR”) düğmesine basın, ardından seçiminizi yapın: ▶

-  (Light unlit) (Lamba yanmıyor): “Multi-purpose products” (“Çoklu fonksiyonlu ürünler”) seçeneğini iptal eder.











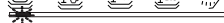

-  (Light flashing) (Lamba yanıp sönüyor): “Multi-purpose products” (“Çoklu fonksiyonlu ürünler”) seçeneğini

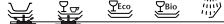
Bu seçenekle parlak temizlik elde edili edilir.

-  (Light permanently lit) (Lamba devamlı yanıyor): “Multi-purpose products” (“Çoklu fonksiyonlu ürünler”) seçeneğini “Extra Dry” (“Ekstra Kuru”) ayarıyla devreye sokar.

“Extra dry” (“Ekstra Kuru”) seçeneği kurulum performansını artırır.

- “SET” (“AYAR”) düğmesine basmazsanız tercihiniz otomatik olarak 10 saniye sonra onaylanır.
- Bu tercih seçilince “Multi-purpose products” (“Çoklu fonksiyonlu ürünler”) lambası devamlı yanar. 

Test şerid	Sertlik	Yumuşatıcı ayarı	Çoklu fonksiyonlu ürünle		
			Fonksiyon Devredışı	Parlayan Temizlik	Ekstra Kuru
	0-10°F				
	10-18°F				
	18-25°F				

⚠ Önemli :

Çok amaçlı ürün ayarının seçilmesi, size parlatici ve tuz kullanılmasını devreden çıkartmak olanağı verir. Sertlik ayarı uyarı lâmbası, sadece 0 ilâ 10° F arasında yanar.

• **“Çok işlevli” tabletlerin konulması**

Deterjan koyma işlemini kolaylaştırmak için, üst sepetin ön tarafına bir dağıtıcı yerleştirilmiştir. Bu dağıtıcı, bulaşık makinenizde kullanılması onaylanan her türlü ürüne uygundur.

- **Tableti harici bölmeye** (önceki sayfada 04. çizim) yerleştirin veya en iyi işlemi elde etmek için, dağıtıcı çekmecesi dışarı çekin ve tableti bu çekmecesine koyun (Önceki sayfada 06. çizim.) - Dağıtıcıyı kapatın.

• Temizleme tuzunun konulması (Çizim 06)

⚠️ **Önemli :**

Sadece bulaşık makineleri için hazırlanmış özel temizlik tuzları kullanınız. Kesinlikle sofr tuzu veya başka tipte yemek tuzu kullanmayınız. Aksi halde bulaşık makinenizin su yumuşatma sistemi hasar görür.

- A** Tuz deposunun kapağını çevirerek açınız.
- B** Depoyu, bulaşık makineleri için özel hazırlanmış temizlik tuzu ile doldurunuz.
- C** Bulaşık makinenizle birlikte verilen huniyi kullanınız. İlk seferde, deponun boş çemberine gelinceye kadar su koyunuz.

• **Temizlik tuz göstergesi:**

Bu lamba tuz eklenmesi gerektiğini gösterir. Tuz deposunu temizlik tuzu ile doldurduktan sonra, genellikle tuz tamamen çözülüp dağılıncaya kadar (veya örneğin makinenin ilk olarak hizmete alındığında örnek çalışma uygulaması için) tuz deposunu tam olarak doldurulmadığında; bu ışık yanar durumda kalır.

⚠️ **Önemli :**

Depoyu doldururken tuz taşarsa; borunun paslanmasını önlemek için tuz kristallerinin temizlenmesi veya durulama programının çalıştırılması önemle tavsiye edilir.

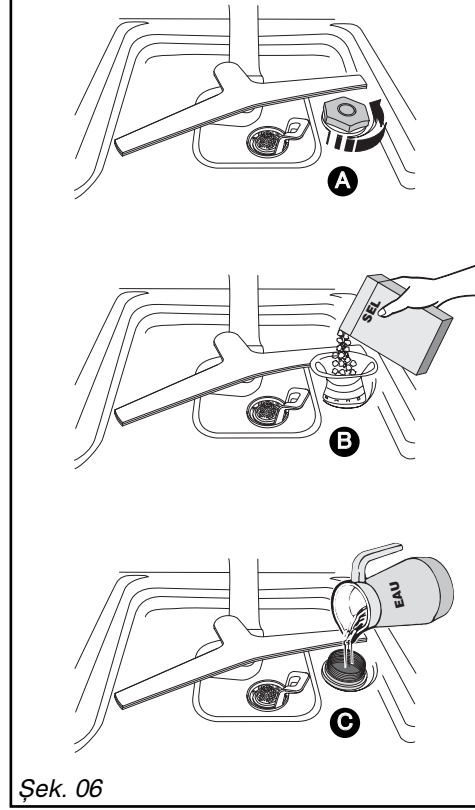

Şek. 06

• **Parlatıcı (Çizim 07)**



Önemli :

Özel bulaşık makinesi parlaticılarını kullanın; böylece kuru ve ışıldayan bulaşıklar elde edersiniz.



B Bulaşık makinenizin elektrik anahtarını açmadan önce, hazneye ayar kolunun üst tarafı ile aynı hizaya gelinceye kadar parlaticı koyun.

Gerekirse, orijinal ayarı 2 seviyesine getirin. Birkaç yıkama çevriminden sonra kurutmanın yetersiz olduğunu veya lekelerin kaldığını görürseniz, kolu çevirerek ayarı yükseltin (07. Çizim **C** 3 numaralı işaret seviyeyi yükseltin).
- Tekrar tamamen kapatın.

• **Parlatıcı seviyesinin kontrol edilmesi:** ✨

Parlatıcı konulması gerektiği zaman, bu lâmba yanar.



Önemli :

Hazneyi doldurken kapaktan parlaticının taşması durumunda, köpüklenmeyi önlemek için parlaticının fazlasını bir süngerle emdirin.

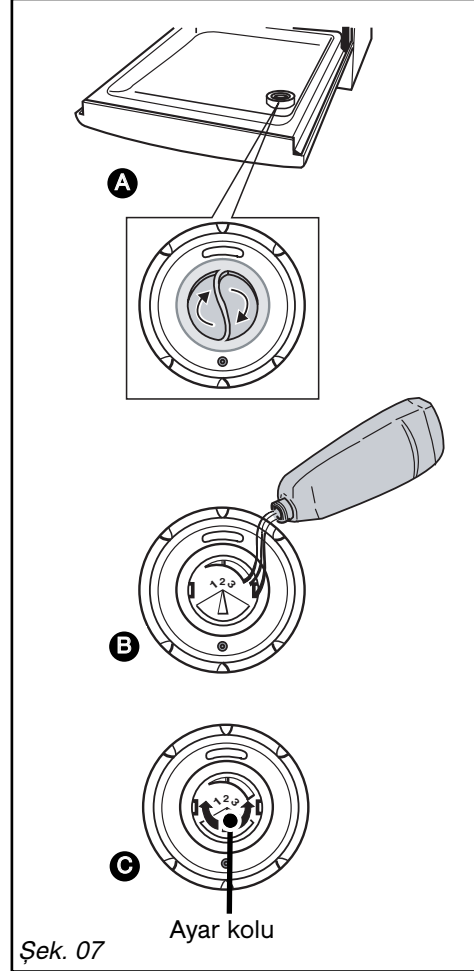

Şek. 07

**Çok önemli:**

Bulaşık makinesi kullanımı için uygun olmayan kaplar

- Tahta kesme tahtaları
 - Oksitlenebilir çelik veya ısıya dayanıklı olmayan plastik kaplar
 - Kalay veya bakır kaplar
 - Yapıştırma çanak/çömlek ve yapıştırma saplı çatal - kaşık - bıçak takımları,
 - Ağaç, boynuz veya sedef saplı çatal - kaşık - bıçak takımları,
 - Antika veya eliş boyama porselen
- Kaşık çatal takımı, cam eşya veya herhangi bir kap alırken, bulaşık makinesinde yıkanabilir olup olmadığını kontrol ediniz.*

• ALT SEPET

Bulaşıkları düzgün bir biçimde diziniz ve suyun rahatça dolaşabileceği, her noktaya püskürtülebileceği bir ortam hazırlayınız. Tabakları, geniş kapları ve tavaları kenarlara yerleştiriniz. Tabakları serpiştirmeyiniz, üst üste koymayınız veya yan yana yerleştirmeyiniz (Şek 08). Katlanabilir tabaklıklar, büyük kapları yerleştirilmesinde kolaylık sağlar (Şek.09) (modele bağlı).

**Bilgi:**

Alt sepeti yerinden yeniden yerleştirdiğiniz zaman; rotorun dönmesine engel olmamak için hiçbir nesnenin üst sepet göstergesine temas etmemesine çok dikkat ediniz.

Bulaşık Makinesinin Boşaltılması

Önce alt sepeti boşaltınız ve üst sepetten yıkanmış eşyalara su damlamasını önleyiniz.

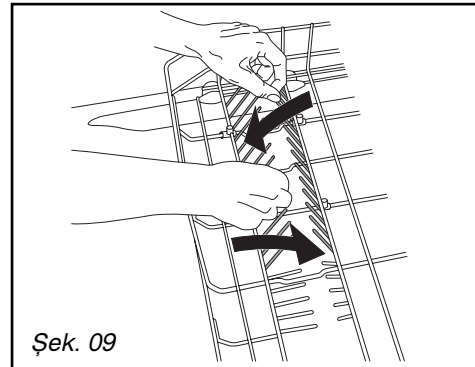
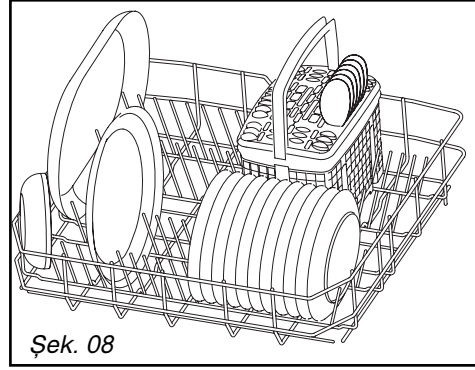

• ÜST SEPET

Bu sepet; özellikle şu ürünler için tasarlanmıştır: Bardaklar, fincanlar, küçük salata kâseleri, sosluklar, minyatür kek kalpları, güveç kapları vs.

Yerden tasarruf etmek için, bulaşıklarınızı düzenli bir biçimde (bardakları, fincanları, kâseleri vs. birlikte koyarak) yerleştiriniz. Fincanlar, kepçeleri vs. geriye katlanabilen desteklerin üzerine (Çizim 10) yerleştirin.



Bilgi:

Bardaklar, kupalar ve kaseleri ters olarak yerleştiriniz.

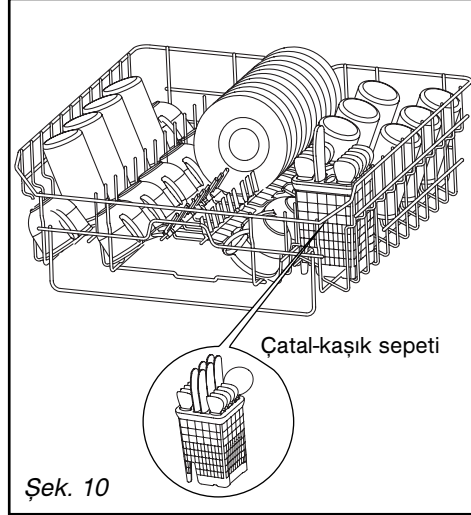

Şek. 10

• Üst sepet yüksekliğinin (modele bağlıdır) yüksekliğinin ayarlanması.

Alt sepete büyük tabakları yerleştirmek zorunda olduğunuzda, üst sepetin yüksekliğini ayarlamanız gerekebilir. Bu sepet dolu olduğunda dahi yapılabilir (Şek.11)

① SEPET KONUMUNUN YÜKSELTİLMESİ:

Sepetin her iki tarafını yavaşça ve yerine oturuncaya kadar yükseltiniz.

② SEPET KONUMUNUN ALÇALTILMASI

Kilitlerinden kurtulması için; sepetin her iki tarafını da yukarı kaldırınız ve sonra istediğiniz alt konuma indiriniz.

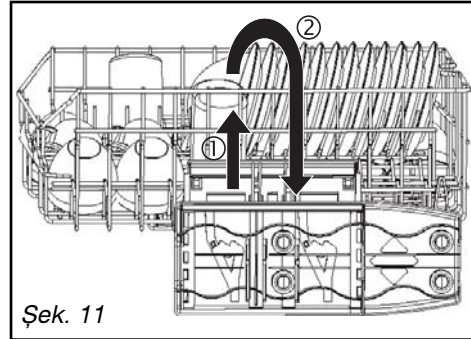

Şek. 11



Önemli :

Her iki tarafın da aynı seviyede ve sepetin düz olduğundan emin olunuz.

• ÇATAL-KAŞIK SEPETİ

Çatal - kaşık sepeti, istenilen yerleştirmeye izin verecek şekilde kayar.

Alt sepette herhangi bir yere yerleştirilebilir. Bu yapı, yerleştirme işleminin konulan malzemeye bağlı olarak çok çeşitli şekillerde yapılmasını mümkün kılar (Çizim 12).

Çatal-kaşıklarınız veya tabaklarınız çok büyük ise; üst sepetin yükseklik ayarı (modele bağlı olarak ayarlanması mümkünse) buna uygun şekilde değiştirilebilir.

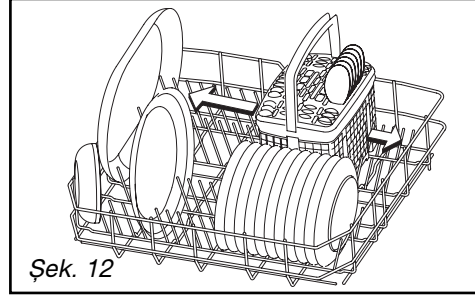

Şek. 12

Catal-kaşık takımınızı dizi şeklinde yerleştirmek istiyorsanız; hareketli ızgaralar (Çizim 13) vardır.

Yıkama ve kurutma işleminin en iyi şekilde gerçekleştirilebilmesi için; bu ızgaralar kısmen veya tamamen kullanabilirsiniz.

Çatal-kaşığın saplarını alta getiriniz.

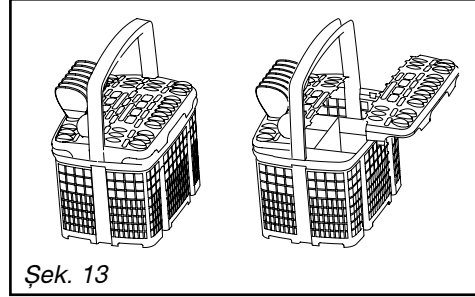

Şek. 13

⚠️ Önemli :

Güvenlik nedeniyle (kazaları önlemek için) bıçakların ağızlarını çatal-kaşık sepetinin alt tarafına gelecek şekilde yerleştirmenizi önemle tavsiye ederiz.

Uzun ağızlı bıçaklar ve diğer keskin mutfak gereçleri ; üst sepete düz olarak yerleştirilmelidirler.

Boynuz saplı çatal, kaşık ve bıçakları; bulaşık makinanızda yıkamaktan kaçınınız.

Sepete koyarken (ayırma ızgaralarından yararlanarak); gümüş eşyalarınızı diğer metallere ayırınız.

- **Kapı düzgün kapatılmamış**

Kapı açık ya da düzgün kapatılmamışsa lamba yanıp söner.

- **Taşma önleme sistemi**

İçerideki su seviyesi anormal yüksekliğe ulaşırsa bu sistem otomatik olarak boşaltma pompasını devreye sokar.

- **Sızıntı önleme sistemi**

Bu sistem, makinenin altında sızıntı tespit edildiğinde su kaynağını kese keser.



- **Anomali görüldüğünde**

“End” (“Son”) lambası derhal yanıp söner.



Sayfa 23'deki tabloya göre dört lamba sorunu gösterir.

• PROGRAM TABLOSU



Kap tipleri: Porselenler, tavalar, çatalkaşık- bıçaklar, cam eşyalar vs. Miktar, tip ve yemek kalıntısı miktarı	Resistant	Karışık
	ÇOK KIRLI büyük bulaşıklar ve tavalar ile fırın artıkları, katılaşmış yağ, erimiş peynir veya sos vs. bulunan bulaşıklar.	NORMAL KIRLI; yapışkan kir ve donmuş yağ artıklarının daha az olduğu bulaşıklar.
Programlar		
Program sırası	Sıcak ön yıkama	Ön yıkama
	70°C'de yıkama	65°C'de yıkama
	Durulama	Durulama
	Sıcak durulama	Sıcak durulama
	Kurutma	Kurutma
Sadece gösterge olarak: Dakika cinsinden süre Su (lt) Enerji (kWh)	120' - 140' 14,5 - 16,5 1,7 - 1,8	90' - 120' 14,5 - 16,5 1,5 - 1,6

Bu değerler aşağıdakilere atıfta bulunur:

- ayrı ürünlerle (deterjan, tuz, yıkama ürünü) normal kullanım koşulları.

- sadece çok amaçlı ürünleri kullanım koşulları.

Yük, su sıcaklığı, yumuşatıcı ayarı, yıkama ürünü kullanılması ve besleme gerilimine göre değişiklik gösterebilirler.

Karışık	Karışık	Karışık
<p>NORMAL PROGRAM, Normal kirli; yapışkan kir ve donmuş yağ artıklarının daha az olduğu bulaşıklar içindir. Enerjiden tasarruf sağladığı için, program daha uzun sürer.</p>	<p>BIO PROGRAM Düşük sıcaklıkta, ekonomik ve özellikle kompakt-enzim deterjanlar kullanırken uygun olan bir programdır.</p>	<p>ÖN YIKAMA Çok kısa bir yıkama çevrimidir (deterjan kullanılmaz); ertesi gün veya bir sonraki gün yıkanmak üzere makinenize konulmuş olan bulaşıkların çalkalanması ya da nemli tutulması için kullanılır.</p>
		
Ön yıkama		Soğuk ön yıkama
55°C'de yıkama	50°C'de yıkama	
Durulama	Durulama	
Sıcak durulama	Sıcak durulama	
Kurutma	Kurutma	
130' - 150' 14,5 - 16,5 1,3 - 1,4	160' 165' 14 - 16 1,05 - 1,3	15' 4,5 0,02

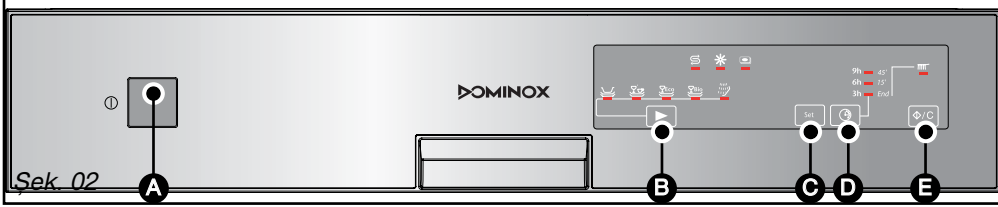
**Bilgi:**

Yıkanan eşyanın tipine, miktarına ve kir derecesine göre ihtiyacınız olan programı seçmek için; önceki sayfalarda yer alan Program Tablosu 'na bakınız.

- **Acil program çalıştırma**

“On/Off” (“Açık/Kapalı”) **A**, düğmesine basarak makinenizi çalıştırdıktan sonra, programınızı **B** düğmeye basarak seçin. ▶

– Program seçildiğinde, ilgili lamba yanar.
“Start/C” (Başlat/C) düğmesine basınca, “In progress” **C**, lambası yanar. Kapıyı kapatın ve program başlar.

Kalan program süresi

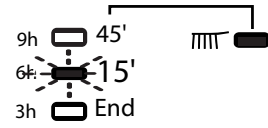

Program sonu

“On/Off” (“Açık/Kapalı”) düğmesi haricindeki düğme seçimi, kısa sinyal sesiyle (bip) onaylanır.

- **Gecikmeli programı çalıştırma**

Programınızı seçtikten sonra, programı 3, 6 ya da 9 saat gecikmeli çalıştırmaya göre “Delayed Start” (“Gecikmeli çalıştırma”) **D** düğmesine bir, iki ya da üç kez basın, ilgili lamba yanar.

“Start/C” (Başlat/C) düğmesine basarak onaylayın. **E**

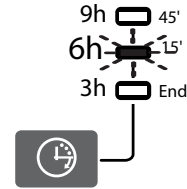

- **Programı iptal etme**

“Start/C” (Başlat/C) **E** düğmesini birkaç saniye basılı tutun.

• ARTIK FİLTRELERİNİN TEMİZLENMESİ

Filtre sistemi birçok bileşen içermektedir:

- Ⓐ - Artık filtre.
- Ⓑ - Büyük ana filtre
- Ⓒ - Mikro filtre.

Filtreler tüpün ortasında yer almaktadır ve optimum yıkama sonuçları için İki parçalı artık filtresi düzenli olarak temizlenmelidir.

• İşlemler:

- ① Filtreleri çıkartmadan önce; büyük ana filtre Ⓑ üzerindeki kirleri bir süngerle toplayınız ve atıkların su püskürtme kollarına kaçmasını önleyiniz. Rotoru, sepette gösterilen duruma getiriniz. (Çizim 14)
- ② Atık filtresini çeyrek tur gevşetiniz ve sonra filtreyi Ⓐ çıkartınız.
- ③ Ana filtreyi Ⓑ çıkartınız.
- ④ Mikro filtreyi Ⓒ.

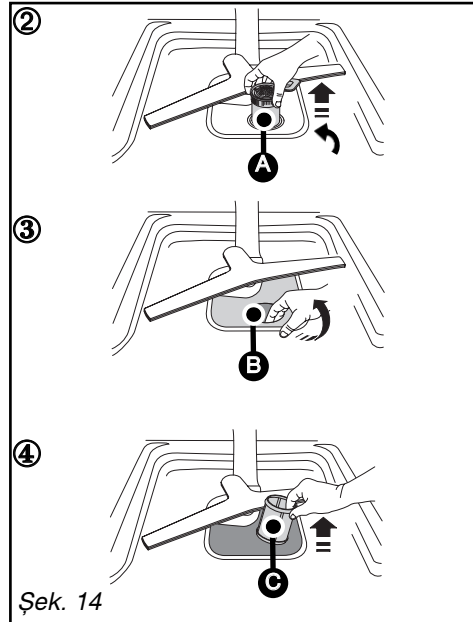
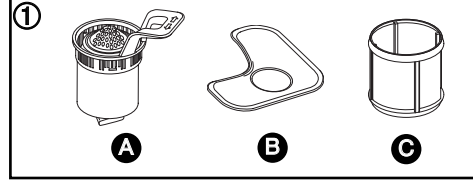

Şek. 14

- ⑤ Tüm filtreleri (Ⓐ, Ⓑ ve Ⓒ) akar suda dikkatle temizleyiniz. (Çizim 15)

Tekrar takılması:

Çıkartma işlemini ters sıra ile uygulayarak Ⓒ ile Ⓑ filtreleri ve sonra Ⓐ filtreyi yerlerine takınız.

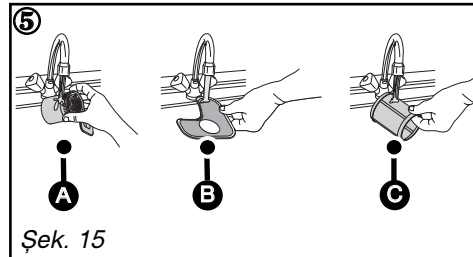

Şek. 15

⚠ Önemli :

Atık filtresini yerine tamamen oturarak ve çeyrek tur çevirerek kilitlemeyi unutmayınız.

• Düzenli bakım :

Her 3 veya 4 ayda bir, biriken artıkları temizlemek için, makinede hiçbir şey yokken özel bulaşık makinesi temizleme ürününü kullanarak özel bakım programını çalıştırın.

**Önemli notlar :**

Çocukları bu makineden uzak tutun.

• Uzun süreli kapatma

Bulaşık makinenizi tamamen temizleyin ve ardından elektrik fişini çekerek su musluğunu kapatın. Makineyi muhtemel donmaya karşı koruyun.

**Tavsiyeler :**

Aşındırıcı tozlar, metal teller ve alkol ya da tiner bazlı ürünler kullanmayın.

Bez veya sünger kullanın.

Ev taşıyorsanız, öncelikle boşaltım programını çalıştırarak içindeki tüm suyu boşaltın.

• ARIZALARIN ÖZETİ

↕ LED(ler)'in yanıp-sönmesi ekransız modeller için LED(ler)'in yanıp-sönmesi ↕			
●○○○	d01: Su besleme arızası (musluk)	d07: Taşma / kaçak arızası	●●●○
○●○○	d02: Boşaltma hatası	d08: Su püskürtme/dağıtım hatası	○○○●
●●○○	d03: Boşaltma hatası	d11: Basınç sensör arızası	●●○○
○○●○	d04: Sıcaklık hatası	d12: Doldurma arızası (su giriş algılama sistemi)	○○●●
●○●○	d05: Arıza - motor yükü düşük	d13: Aşırı ısınma arızası	●○●●
○●●○	d06: Arıza - motor yükü yüksek	d14: Pompa doldurma hatası veya su musluğundan yetersiz akış.	○●●●

• İLK DEFA HİZMETE ALIRKEN

<i>Problem</i>	<i>Olası Nedenler</i>	<i>Ne yapılmalı?</i>
Kapı açıldığında şiddetli olarak aşağı düşüyor (entegre model)	- Kapı yayları sepetin ağırlığını kompanse edecek kadar gergin değildir.	- Makinenin ön tarafındaki ayakların taban kısmında bulunan ayar vidalarını sıkınız.
Kapı açık olduğunda düz değil veya çok çabuk geri dönüyor (entegre modeller)	- Kapı yayları aşırı gergindir. - Tahta panel yok	- Makinenin ön tarafındaki ayakların taban kısmında bulunan ayar vidalarını gevşetiniz. - Cihazın üzerine bir tahta panel (geçici bir sunta panel) koyarak yayları ayarlayınız.
Kapı kapandığında takılıyor.	- Makine düz değil - Makine tüpün ortasına yerleştirilmemiştir.	- Arka ayakları ayarlayınız. - Arka ayağı ayarlayarak, yeniden ortalayınız (merkezleyiniz).
Üst sepet "üst pozisyonda" durmuyor.	- Başarısız tutma (sepet yukarı çok hızlı çekilmiştir.)	- Ayar işlemine (talimata bakınız), önce birisini ve sonra diğerini çevirerek devam ediniz.
Makine altında, çevresinde su sızıntısı (sızıntının yerini belirlemek için makineyi kaldırınız.)	- Muslukta sızıntı - Makinede sızıntı (Cf. Arıza tablosu d07.).	- Contanın mevcut olduğundan ve somunu sıkıştırdığından emin olunuz. - Su musluğunu kapatın ve Yetkili Servisi arayın.
Kapıda su sızıntısı (az)	- Cihaz dengesiz veya zemin eğri - Kapak, kabini ortalanamamaktadır	- Arka ayakları ayarlayınız. - Arka ayağı ayarlayarak, yeniden ortalayınız (merkezleyiniz).

• **GÖSTERGE LAMBALARI**

<i>Problem</i>	<i>Olası Nedenler</i>	<i>Ne yapılmalı?</i>
Tuz lambası sönmüyor.	- Haznede tuz yoktur veya çok az tuz vardır.	- Hazneyi doldurunuz ve çevrim bitene kadar bekleyiniz. Su tuza ihtiyaç duymayacak kadar yumuşaksa, tuz lambası devamlı yanacaktır.
Lambalar bir diğerinden sonra yanıyor.	- Yanlış programlama	- "Başlatma" düğmesini 3 saniye basılı tutarak mevcut programı iptal ediniz ve yeniden programlayınız.
Lamba yanıp sönmüyor ve program başlamıyor.	- Program seçici yanlış yerleştirilmiştir (iki tırnağın arasına).	- Program seçiciyi yeniden yerleştiriniz.

• **PROGRAMLAMA İLE İLGİLİ, EKİRAN**

<i>Problem</i>	<i>Olası Nedenler</i>	<i>Ne yapılmalı?</i>
Çevrimler çok uzun sürüyor.	- Enerji tasarruflu programlar, daha düşük ısılar ve kurutma sıcaklıkları ile işlem yaptıkları için çalkalama ile kurutma süreleri daha uzun olduğu için, daha çok zaman alırlar.	- Ne kadar zaman aldığı ve ne zaman sona erdiği önemli olmayacağı için; bu programların gece kullanılması tercih edilmelidir.
Cihaz sigortayı attırıyor.	- Bütün makinelerin aynı anda çalışmasından kaynaklanan amper düşüklüğü. - Makinede dahili arıza	- Prizdeki amper değerini (en az 10 Amper) ve saat kapasitesini kontrol ediniz. - Bir teknisyen çağırınız.
Cihaz çalışmıyor.	- Prizde besleme akımı yok. - Musluk kapalı. (Cf. Arıza tablosu d01). - Su hortumu katlanmış. - Seçme hatası var veya program bloke olmuş. - Başlatma düğmesine çok uzun süre (2" dan uzun). - Makine güvenlik (kaçak önleme) modundadır. (Cf. Arıza tablosu d07).	- Priz ve sigortayı kontrol ediniz. - Musluğun açık olup olmadığını kontrol ediniz. - Hortumun TAMAM olup olmadığını kontrol ediniz. - Düğmeyi 3" basılı tutarak ve yeniden programlayarak iptal ediniz. - Programı başlatmak için sadece kısa süre Start (Başlat) düğmesine basınız. - Bir teknisyen çağırınız.

<i>Problem</i>	<i>Olası Nedenler</i>	<i>Ne yapılmalı?</i>
Makine tekrar çalışmıyor.	- Yıkama sürecinde kapak açılmıştır.	- attendre la fin de la temporisation de reprise de cycle (gestion interne réalisée par l'appareil).
Makine su boşaltmıyor. (Cf. Arıza tablosu d02).	- Evyenin U dirseğindeki kapak çıkarılmamış olabilir. - Boşaltma hortumu katlanmış olabilir. - Filtreler tamamen tıkanmış olabilir. - Pompa tıkanmış/arızalanmış olabilir.	- Koruyucu kapağı çıkarınız. - Makinenin arkasında hortumun doğru çalıştığını kontrol ediniz. - Filtreleri çıkarıp, onu ve boşaltma boşluğunu temizleyiniz - Ön yıkama programı çalıştırınız. Hata devam ederse, Yetkili servisi çağırınız.

• HATALI YIKAMA

<i>Problem</i>	<i>Olası Nedenler</i>	<i>Ne yapılmalı?</i>
Bardaklarda yemek, leke , "kum taneciği" izleri	- Yıkama kötü düzenlenmiş olabilir. (birbirini örten kaplar, büyük parçalar, yanyana veya üstüste kaplar) - Üst pervane, kaşık, bıçak takımı, tabaklar nedeniyle bloke olmuş olabilir. - Filtre sıkı bağlanmamış olabilir ve yıkama esnasında yukarı kalıyor olabilir. - Mikro filtre süzgeçleri tıkanmış olabilir. - Rotorda bir veya iki delik tıkanmıştır.	- Bulaşıkları düzgün yerleştiriniz. Bulaşıkları tiplerine göre en doğru şekilde ve doğru alanlara yerleştiriniz (talimata bakınız). - Rotorun serbest dönüp dönmediğini (gösterge teli) kontrol ediniz. Gerekliyse, sepetin konumunu yükseltiniz. - Filtre yüzeylerini ve filtrelerin yerlerine kilitlemiş olup olmadığını kontrol ediniz (yerine tamamen oturtunuz, sağa doğru çeviriniz). - Bütün filtreleri (ayda bir) çıkartınız ve mikro filtre süzgeci dahil olmak üzere (ılık suda) ılık suda yıkayınız. - Kolu çeyrek tur çevirerek rotoru çıkartınız ve musluk altında (bol suyla) yıkayınız (deliklere hasar vereceği için, hiçbir alet kullanmayınız). Rotoru yerine takınız
Yağ lekeleri	- Deterjan yetersizdir veya deterjan kalitesi düşüktür. - Uygun olmayan program (sıcaklık çok düşük, yeterince uzun değil)	- Deterjanın miktarını arttırınız, farklı deterjan kullanınız. - Daha yüksek sıcaklıkta bir program seçiniz.

• **HATALI YIKAMA**

Beyaz lekeler (lekelerin biçimini tanımlayınız)	- Kireçli su lekeleri (sirke ile çıkabilir) - Tuz lekeleri (kaplarda tuz tadı kalıyor)	- Haznede tuz olduğunu kontrol ediniz. (lamba yanmıyor=ok) - Musluktaki su sertliğini kontrol ediniz ve su yumuşaklığının doğru seçildiğinden emin olunuz. Gerekirse, daha yüksek bir ayarlama yapınız. - Su; “4 ü 1 arada” deterjanların tuz eklenmeden kullanılması açısından çok serttir. - Tuz kutusunun kapağının doğru biçimde kapanmış olup
Beyaz Lekeler (lekelerin biçimini tanımlayınız)	- Suyun çok yumuşak olması nedeniyle bardak puslanmıştır (çıkartılamaz).	- Musluktaki su sertliğini kontrol ediniz ve su yumuşaklığının doğru seçildiğinden emin olunuz. Tablet şeklindeki bazı deterjanlar bardaklar ve bardak motifleri üzerinde daha sert bir etki yaparlar (gerekliyorsa ürünü değiştiriniz ve daha koruyucu yapıya sahip bir ürün kullanınız).
Renkli lekeler (çay,şarap, kahve)	- Eşyalar iyi düzenlenmemiştir. - Yeterli olmayan veya kötü deterjan - Çok düşük dereceli sıcaklığı olan program - Kullandığınız ürün hatalı olabilir.	- Bulaşıkları; çukur kısımlarını su püskürtme memelerine bakacak şekilde yerleştiriniz. - Deterjanın miktarını arttırınız, farklı deterjan kullanınız. - Daha uygun ve daha yüksek sıcaklıkta bir program seçiniz. - “4 ü 1 arada” seçeneğini (modele bağlıdır) kullanınız.
Bardaklarda çizgiler ve lekeler	- Parlatıcı miktarı veya kalitesi yetersizdir. - Parlatıcı bayattır veya kalitesi yetersizdir. - Kullandığınız ürün hatalı olabilir.	- Gösterge lambasını kontrol ediniz ve hazneyi tamamen doldurunuz, Gerekliyorsa, dağıtma ünitesini daha yüksek bir konuma alınız. - Taze, yeni, ileri teknolojiye sahip (suda kolayca eriyen, soğuk suda köpürebilen) ürünler kullanınız. - Kurutma öncelikli ayar (menüdeki parametrelerle ve modele bağlı olarak) yapabilmek için “4 ü 1 arada” seçeneğini kullanınız.
Camlar üzerinde kurumuş izler, matlaşma	- Kullandığınız ürün hatalı olabilir.	- Parlatma öncelikli ayar (menüdeki parametrelerle ve modele bağlı olarak) yapabilmek için “4 ü 1 arada” seçeneğini kullanınız.

• YETERSİZ ÇALIŞMA

<i>Problem</i>	<i>Olası Nedenler</i>	<i>Ne yapılmalı?</i>
Sürekli dolma Yıkama çevriminin sonunda, büyük filtrede çok fazla atık birikir.	- (Cf. Arıza tablosu d012). Tahliye deliği, bulaşık makinesine göre çok aşağıda kalmaktadır. - Filtreler ve tahliye çıkışı çok fazla artık nedeniyle tıkanmıştır.	- Boşaltma çubuğu tabana düşmüştür. - Filtreleri çıkartınız ve temizleyiniz, boşaltma çıkışlarının tabanını temizleyiniz. Makineye yerleştirmeden önce, bulaşıkların üzerindeki artıkları olabildiğince temizleyiniz.
Paslanmaz çelikte pas lekeleri vardır.	- Paslanmaz çelik ürünler (özellikle bıçaklar), bulaşık makinesinde güvenle yıkanacak kalitede değildirler.	- Özel "bulaşık makinesinde yıkanabilir" çatal-bıçak takımı kullanınız. - Tuz kutusunun kapağının doğru biçimde kapanmış olup olmadığını kontrol ediniz.

• HATALI YIKAMA

<i>Problem</i>	<i>Olası Nedenler</i>	<i>Ne yapılmalı?</i>
Bardaklarda birçok damlacık lekeleri	- Parlaticı miktarı veya kalitesi yetersizdir. - Tuz için gerekli doz dağıtılmıyor. - Kapların pozisyonu	- Gösterge lambasını kontrol ediniz ve hazneyi tamamen doldurunuz, - Yaklaşık 60 yıkamadan sonra hazne boşalmadıysa, Yetkili Servisi çağırınız. - Sorunu ortadan kaldırmak için; bulaşıkları mümkün olduğunca suyun geri dönüşünü engellemeyecek şekilde yerleştirin. Mümkünse; birkaç dakika kapağı aralık bırakın.
Plastik bardaklar, teflon kaplamalar üzerinde damlacık lekeleri	- Bu izole kaplar düşük ısıtıcı kitleye sahiptir.	- Bulaşıkları tercihen üst sepete yerleştiriniz.
Kısa programlarda yetersiz kurutma	- Hızlı programlarda, kurutma sıcaklığı ve kurutma zamanı çevrimin uzunluğunu kısaltmak için azaltılmıştır.	- Kısa programı dikkatli seçiniz veya kapağı birkaç dakika açık bırakınız.
Kapak ve iç hazne duvarlarında yoğunlaşma.	- Soğuma işleminden sonra, duvarlarda buğulanma olabilir. (ses izolasyonu ortaya çıkışını arttırır)	

• SATIŞ SONRASI HİZMETLER

Makineniz için gerekli olan her türlü teknik bakım, uzman, eğitilmiş ve yetkisi üretici tarafından onaylanmış teknisyenlerce yapılmalıdır. Servis çağıracağınız zaman; lütfen makinenize ilişkin bütün bilgileri (model, tip ve seri numarası) belirtiniz. Bu bilgiler, makinenizin kimlik plâkasında (16. Çizime bakınız) vardır.

ORJİNAL PARÇALAR

Makinenize bakım yapılırken, sadece sertifikalı ve orijinal yedek parçaların kullanılmasını talep ediniz.

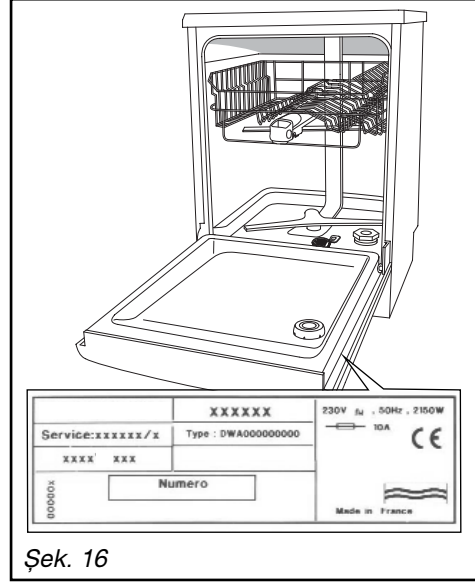
**Şek. 16**

• Bütün modellerde müşterek olan hususlar

- Yıkama kapasitesi ----- 12 standart yer
- Bulaşıkların düzenlenmesi ----- Şek. A-B-C; bir sonraki sayfa
- Yerleştirme sonraki sayfada gösterilene uygun olmalıdır,
yan raflar veya saplı bardak desteği ile 5 fincan/kâse
destekleri yoktur (4 ilâ 12 kâse ve 1 ilâ 12 fincan).
- Üst sepet ayarı ----- Düşük pozisyon
- Parlaticı dağıtılmasının ayarlanması ----- 3
- Su yumuşatıcının ayarlanması ----- 0-10°F

Tortu seviyesi konusundaki karşılaştırma testleri ile ilgili ayrıntılı bilgiler için; bu testlere başlamadan önce kalıp (güveç kapları) ve çatal-bıçak vs. üreticisi ile temas kurunuz.

• EN 50242 Standardına uygun testler :

- Önerilen program ----- 
- Deterjan dozu ----- 30 g deterjan B

• Karma IEC 436/DIN 44990 yöntemine uygun tesler:

- Önerilen program ----- 
- Deterjan dozu ----- 5 + 25 g deterjan B

Not: Çok işlevli tablet kullanarak test yaparken:

- Su yumuşatıcının, su sertliğine göre doğru ayarlanmış olup olmadığını kontrol ediniz (Cf: 5. Bölüm / DETERJANLAR VE SU YUMUŞATICININ AYARLANMASI • ÇOK İŞLEVLİ ÜRÜNLER İÇİN
- Deterjan çekmecesini dışarı çekiniz ve tableti bölmenin içine yerleştiriniz.

• EN60704-2-3 Standardına göre gürültü seviyesi ölçümü:

- Ev ünitesinin kaidesini kapak paneliyle aynı hizaya getiriniz.

